

Grandview

CYBER 智能電動布幕說明書

Grandview

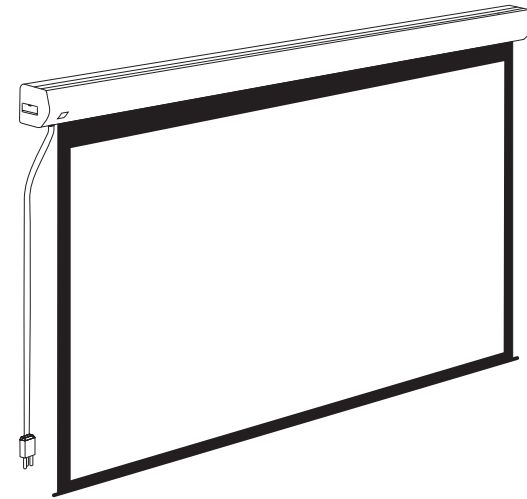

型號：CB-Mlxx

謝謝您購買本產品，在使用前請先詳閱說明書，閱後請注意收藏，以備日後查閱！



銀幕結構圖

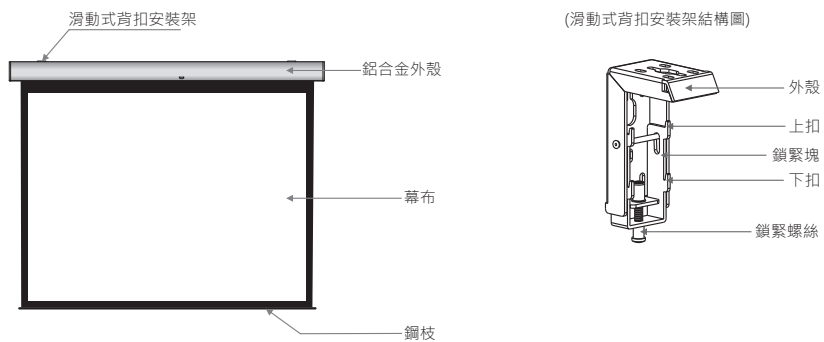

配件示意圖

- 滑動式背扣安裝架(2個)
 - $\Phi 5 \times 40\text{mm}$ 自攻螺絲及膨脹膠(8套)
 - 懸吊掛板(2個)
 - 觸發線(可選件)(1條)
 - $\Phi 5$ 內六角扳手(1個)
 - 紅外線遙控器
 - 保修卡(1份)
 - 使用說明書(1份)
-

電動銀幕電機參數

電壓(V)	頻率(Hz)	功率(W)	適用範圍
230V / 120V / 100V	50Hz / 60Hz	90W / 80W	適用於120" 及以下電動幕

注意事項

- 所需安裝銀幕的天花板或牆壁必須確保其具有足夠的承受力，以免造成銀幕脫落。
- 在安裝接電時，如果不小心接錯或接線不良，可能會造成火災或觸電。所以務必交由指定專業人員安裝；
- 使用滑動式背扣安裝架安裝時，一定要擰緊鎖緊螺絲，以免銀幕從安裝架上脫落造成銀幕損壞或使用者安全。
- 對於帶有紅外線遙控器的產品，受光部請不要設置在螢光燈等的附近。螢光燈的光線可能會造成誤操作或操作失靈。
- 如果弄髒或劃傷銀幕表面會影響投影效果，所以請注意以下幾點：
 - ① 請不要用手觸摸銀幕表面。
 - ② 請不要在銀幕上寫字或畫畫。
 - ③ 切勿用手指或利器戳傷幕布，以免造成裂紋或劃痕。
 - ④ 請不要使用稀釋劑等腐蝕性清潔劑清潔幕布。
- 使用完畢後，請將幕布收回外殼中。
- 為避免造成不必要的傷害，建議設備的管理及安裝由成年人操作。

 警告	如果忽視警告欄內容，誤操作後，有可能會造成人員傷亡或物品損壞。	 強制	銀幕要安裝在承受力較強的地方，否則可能會發生意外或造成銀幕脫落。
 嚴禁帶電連接開關或遙控器。		 強制	使用完畢後，請將幕布收回外殼中，防止灰塵和污垢汙染幕布。
 禁止解體	禁止隨意拆分銀幕或擰鬆銀幕螺絲，如需要修理或校正時，請與本公司或銷售代理店聯絡。	 禁止掛物品	禁止在銀幕外殼或拉管上掛任何物品，否則整個產品或幕布有脫落的危險。

注：用戶不得隨意拆卸和更換零部件，如有故障，需與售後服務部門聯繫維修；功能結構若有更改，恕不另行通知，以產品為準！

安裝方法

1. 打開外包裝箱，按照說明書中的配件示意圖檢查所需裝置的零部件是否齊全，然後從包裝箱內將所有部件小心取出並放置在合適的場所，再按照下面的操作方法進行安裝。
2. 此產品無論採用滑動式背扣安裝架安裝或滑動式吊裝安裝架安裝，都可以根據場地需要通過移動背扣安裝架或吊裝安裝架來改變安裝距離，但最理想的安裝位置是將安裝架盡量靠近端蓋兩邊，這樣可以減少震動和噪音。

一. 滑動式背扣安裝架安裝方法

1. 根據您的需要，選擇牆壁安裝或天花板安裝。(建議：如果是木質牆壁或天花板，應選用木牙螺絲；如果是混凝土牆壁或天花板，應選用膨脹栓)
2. 將安裝架安裝在銀幕背面或頂部所對的平面上，並且確保左右兩個安裝架在同一條水平直線上。(建議：安裝時在牆面或天花板上畫一條水平直線)(如圖1)



圖1

安裝方法如下：

- a. 木質牆壁或天花板安裝：將四個 $\Phi 5 \times 40$ 的木牙螺絲穿過安裝架背部或頂部相對應的孔，使其固定在牆壁或天花板上。(如圖2~3)
- b. 混凝土牆壁或天花板安裝：選用四個 $\Phi 5 \times 40$ 帶膨脹膠的自攻螺絲，先用電鑽在混凝土牆壁或天花板上鑽八個大小適合的孔，然後將膨脹膠釘入鑽好的孔內，再將 $\Phi 5 \times 40$ 的自攻螺絲穿過安裝架背部或頂部相對應的孔，擰入牆壁或天花板上的膨脹膠內，使其固定在牆壁或天花板上。(如圖4~5)

安裝在木製牆壁上

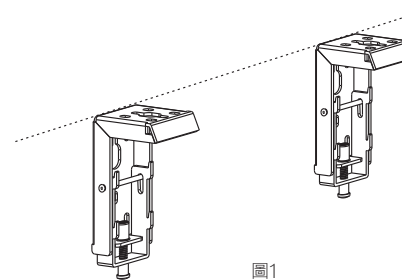

圖2

安裝在木製天花板上

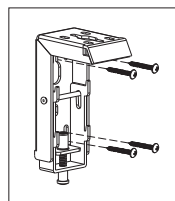

圖3

安裝在混凝土牆壁上

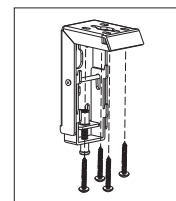

圖4

安裝在混凝土天花板上

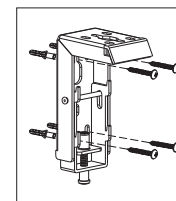

圖5

3. 將安裝架的鎖緊螺絲擰鬆，使安裝架上的鎖緊塊下降到最低位置。(如圖6-7)



4. 在掛上銀幕時，將銀幕外殼稍微向上抬起，使銀幕外殼靠近安裝架頂部內側邊緣(如圖8)，再將銀幕外殼往後推至安裝架背部內側邊緣，然後再將銀幕外殼慢慢往下放(如圖9)，使左右安裝架的上扣和下扣分別與銀幕外殼背部的上槽位和下槽位扣合(如圖9)。同時檢查安裝架與銀幕外殼相對應的扣位是否扣好。確認安裝架的上扣安全插入銀幕外殼的上槽，然後輕輕搖動銀幕外殼，確認安裝架下扣已插入銀幕外殼的背部下槽，這時證明銀幕已掛好，方可鬆開手。(如圖10)

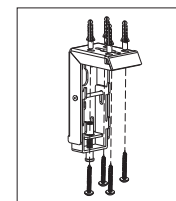
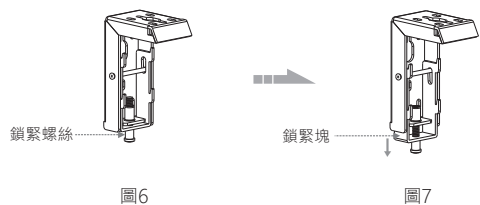
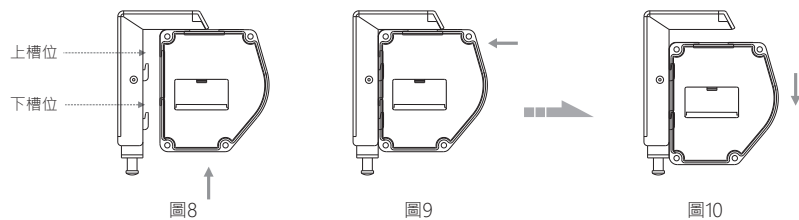

5. 將左右兩個安裝架底部的鎖緊螺絲擰緊，使安裝架上扣和下扣分別頂緊銀幕外殼的上槽位和下槽位，確保銀幕和安裝架不鬆脫。(如圖11-12)

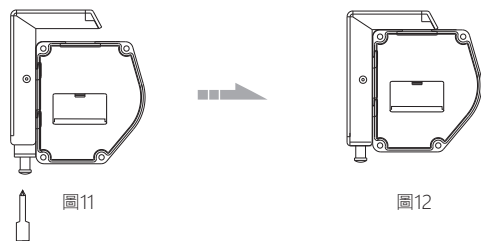

其他選購件連接圖

一.無線轉紅外控制功能說明：

當你將無線轉紅外控制器插入EXTIR插座入後(如圖27)，可以使用FM制式無線遙控器進行控制，配合無線12V觸發器(投影機上需要有觸發輸出)，無線智能同步電源盒(適用於所有投影機)根據投影機的開關，同步控制銀幕幕布的下降與上升(如圖28-29)。

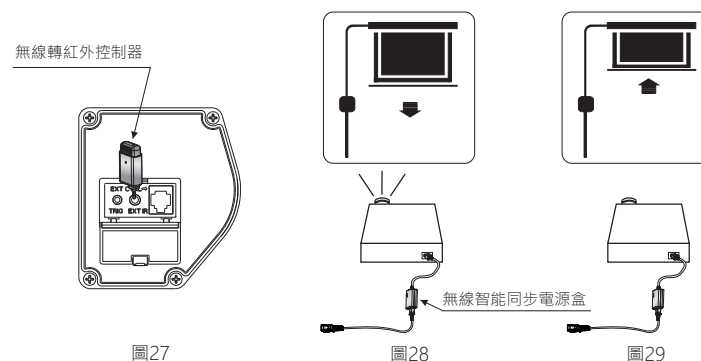

二.外置手動壁控盒連接

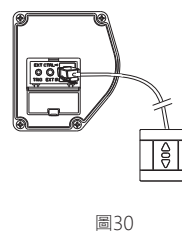

通過按動手控開關盒的上、停、下三個按鍵控制幕布的上升、停止及下降

三.外置智能壁控連接

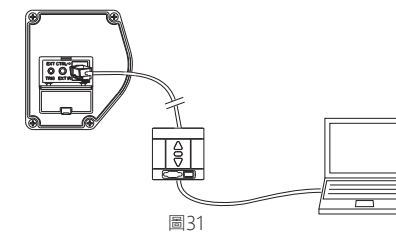

- 1.通過按動智能壁控開關盒的上、停、下三個按鍵控制幕布的上升、停止及下降。
- 2.可通過電腦的RS232接口或USB接口連接智能壁控相對應的接口從而控制幕布升、降、停。

注意事項：

- 在把幕布捲進外殼內時，檢查幕布表面確保無蟲、無塵及異物，方可捲回。
- 建議每次升降操作時間不宜超過50秒，馬達連續轉動超過4分鐘會因為過熱進入保護狀態(暫時停止工作)，這時，你需要等待一段時間，待馬達冷卻後再進行操作。
- 馬達不需添加潤滑劑，產品出廠時已調至最佳位置，請勿自行調整！(上限調整螺孔和下限調整螺孔的調節請由專業工程公司或銷售店調整)

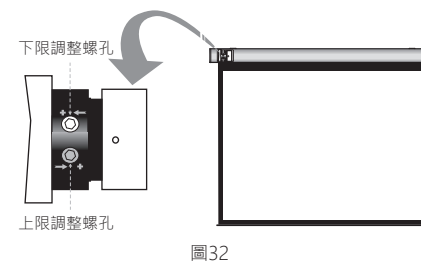

觸發器自動控制功能說明：

- 1.將觸發器線(可選件)一端插入外殼左端端蓋的觸發器接插孔TRIG(如圖22)·另一端插入投影機的12V輸出孔。
- 2.當您打開投影機時·銀幕會同步自動展開幕布·關掉投影機時·銀幕會同步自動回收幕布。



圖22

外置控制(乾觸點或RS232·壁控開關)功能說明：

將信號線一端水晶頭插入銀幕外殼左端蓋的電腦輸出孔·另一端與中控器·電腦RS232插孔或壁控開關盒連接(如圖23~24)·這樣就可以通過中控器或電腦控制銀幕的上升、停止、下降。

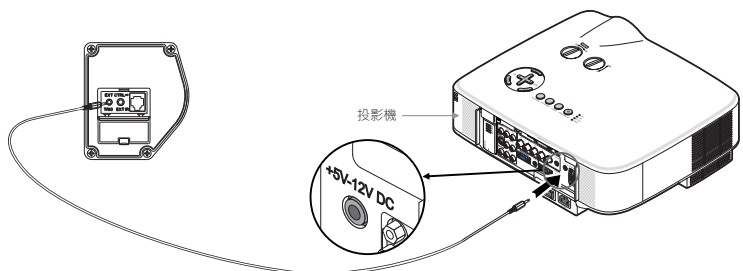

圖23

圖24

RS232 端口設置：

比特率：2400
數據位：8位
奇偶校驗：無
停止位：1
控制代碼：
上：0xff,0xee,0xee,0xdd
停：0xff,0xee,0xee,0xcc
下：0xff,0xee,0xee,0xee

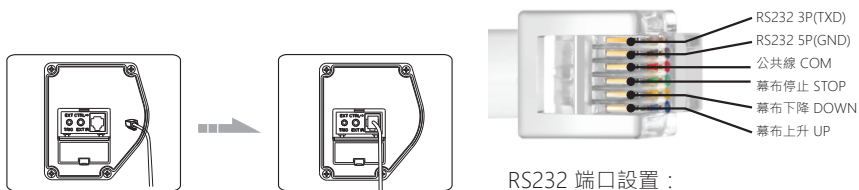
紅外線遙控功能說明：

- 1.當內置紅外線接收窗口沒有被任何物體遮擋時·您可以使用內置紅外線遙控控制銀幕的上升、停止、下降(如圖25)。
- 2.如果您因為隱蔽放置需要·而使內置紅外線接收窗口被遮擋時·請取出外置紅外線接收頭·將接收頭的3.5插頭插入銀幕外殼左端端蓋相對應的孔位·將接收頭安裝在可接收到紅外線信號的位置即可(如圖26)。



圖25



圖26

二.懸吊式安裝方法

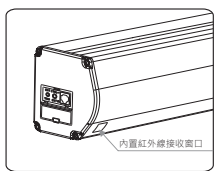
根據天花板材料不同·選擇安裝所需要帶掛鉤的膨脹栓(非配件)或其他帶掛鉤的安裝螺絲(非配件)(建議：如果是木質天花板·應選用Φ5x40的木牙螺絲；如果是混凝土天花板·應選用膨脹栓)

- 1.用電鑽在天花板鑽兩個大小及相對位置適合的孔·並且確定兩個孔位形成的直線與牆面平行·在這兩個孔內釘入兩只螺旋掛鉤(非配件)。(如圖13)

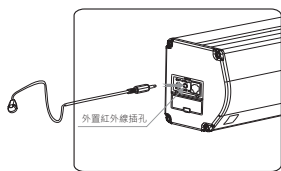

圖13

- 2.將懸吊掛板穿過滑動式背扣安裝架頂部中間槽位後·再用M5 x 10螺絲將其固定在滑動式背扣安裝架上。(注意：螺絲依定要擰緊)(如圖14~15)



圖14

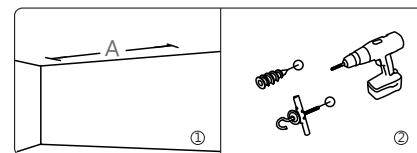

圖15

- 3.將安裝好懸吊掛板的滑動式背扣安裝架上扣和下扣分別頂緊銀幕外殼的上槽位和下槽位·再將安裝架底部的鎖緊螺絲擰緊·並確保銀幕和安裝架步鬆脫。(如圖16~17)

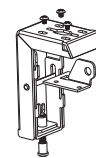

圖16

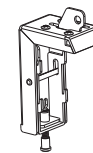

圖17

- 4.將銀幕掛在螺旋掛鉤後·然後再檢查掛鉤的安全性·必要時採取合理的方式確保銀幕在任何情況下都不會從掛鉤上意外滑落。(如圖18)

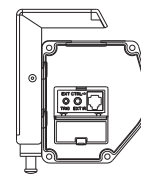

圖18

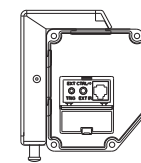
遙控器按鍵功能說明

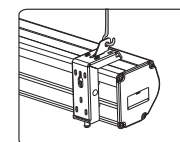
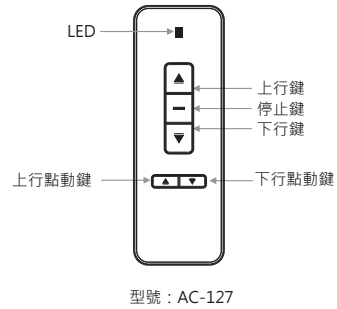

遙控器按鍵功能說明：

1. 按上行鍵·幕布上升
2. 按停止鍵·幕布停止
3. 按下行鍵·幕布下降
4. 按上行點動鍵·可以微調幕布上升。
5. 按下行點動鍵·可以微調幕布下降。

使用遙控器的注意事項

1. 接收器與遙控器之間的最短距離：50釐米。
2. 遙控器在約8米內以水平方向離接收頭的軸心角度不超過30度內遙控有效；
3. 遙控器發射口不可被物體擋住；
4. 不可以將遙控器在潮濕、高溫環境下使用；
5. 當遙控距離明顯減小或無遙控時需更換電池；
6. 遙控器的電池用2粒CR2032鈕型電池。

遙控器電池的安裝

在遙控器發出的信號較弱時，請按以下方法更換電池：

1. 反轉遙控器·按箭頭方向推開電池盒蓋
2. 按圖所示標明的正負極方向·裝入電池
3. 關上電池盒蓋

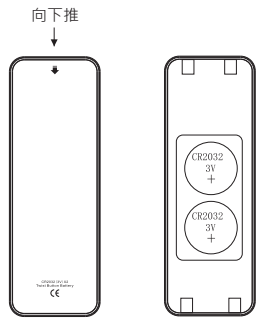

功能說明：

向下輕壓彈片即可打開門·露出控制介面。不需使用外接控制功能時·將門蓋向上翻起輕輕按入門中。



圖19

操作指引

連接外置電源

1. 撕掉固定下管的膠布並確認下管是否與外殼卡住。
2. 接通外置電源(規定的電壓範圍)

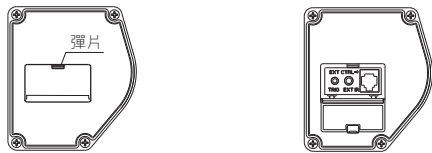
控制功能說明：(如圖20)

本電動銀幕有紅外線遙控、手動控制、有線觸發器自動控制、外置控制(乾觸點或RS232)四種控制方式供您選擇。可以用其控制銀幕的上升、停止、下降。

其他控制方式(選購件)

- A. 將紅外線控制轉為FM無線控制(無線轉紅外接器)選購件
 - B. 利用投影機同步控制銀幕裝置(智能同步電源控制器)選購件
- 由A、B組成一套由投影機開關自動控制銀幕的智能系統·詳見選購件說明書。

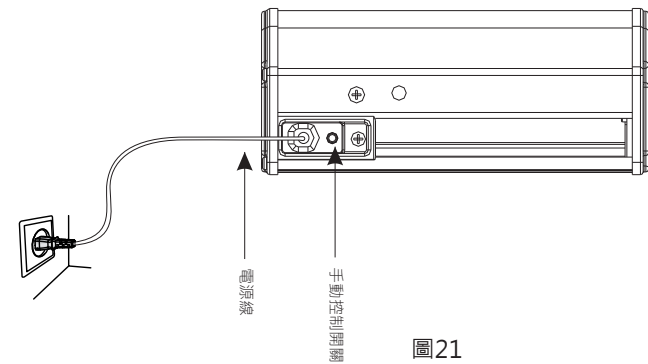
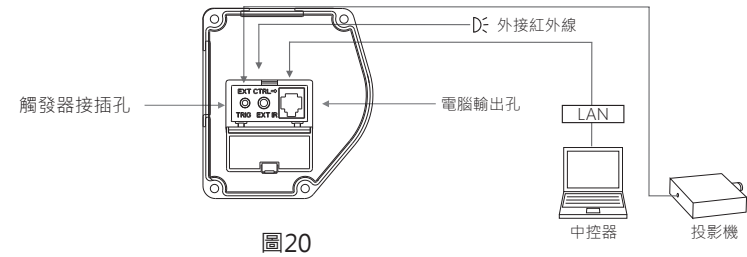

手動控制開關說明：每按動開關一次·幕布按下降 - 停 - 上升 - 停 - 下降的順序動作