

III 框架組成 (F5、F6、P1、P2)

III/a

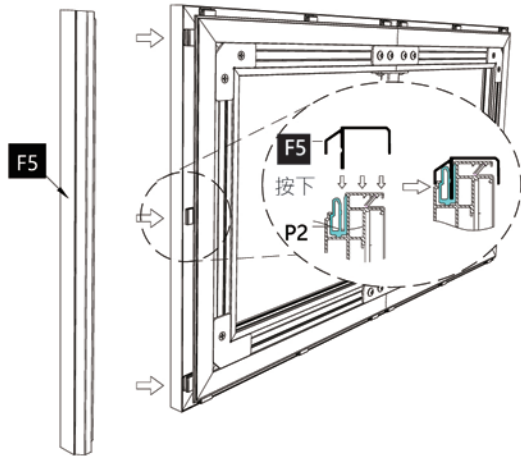

III/b

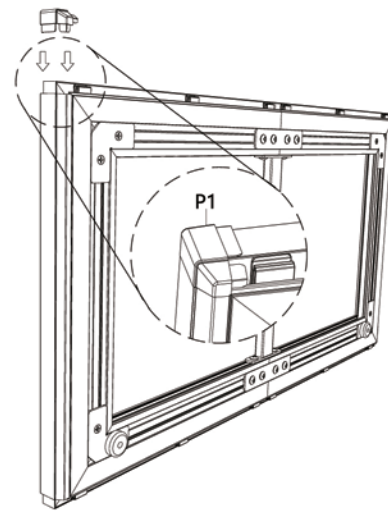

III/c

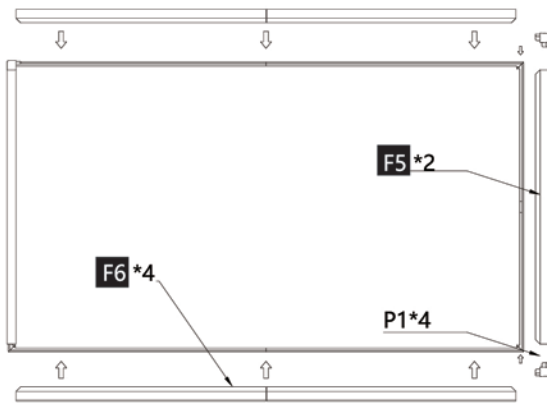

- 升起螢幕，按F5向正確方向旋轉，對準P2的安裝槽，然後用工具輕輕按下。每個框架固定有3個P2（均需壓到底才能完成固定）。
- 將框架滑至中心，將P1插入F5端面，然後安裝相鄰框架。
- 將塑膠護角P1連接到框架（F6、F5）上，完成框架的安裝。

IV 壁掛式安裝 (F7、S6、S7)

III/a-b

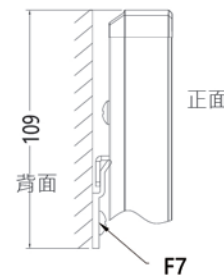
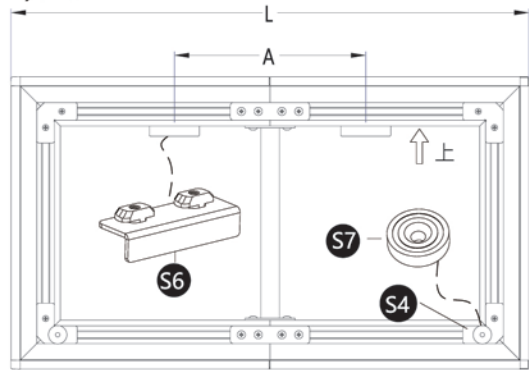

- 翻轉螢幕以確保方向正確。將S6安裝在上框槽內（注意掛鉤應朝後）。安裝間距 $A=0.52*L$ 。
- 將S7強磁鐵貼在S4底部的兩側並做好標記。
- 計算好布幕安裝位置，標示布幕最高線和垂直中心線。螢幕最高線標示為F7底部參考線下方109mm。
- 將F7與底部基準線對齊，確定安裝孔位置，鑽孔，插入膨脹膠粒，用 $\Phi 5*50$ 螺絲固定。
- 兩個人同時抬起螢幕，將其掛在F7的凹槽上。左右移動到所需位置，標記位置，然後標記強磁鐵的位置。拆下篩網，鑽安裝孔，放入膨脹膠顆粒，用 $\Phi 5*50$ 螺絲固定。
- 將螢幕掛回，左右移動至磁鐵位置，輕輕放置螢幕，完成螢幕的壁掛安裝。

III/c-d

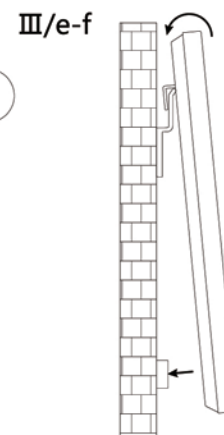
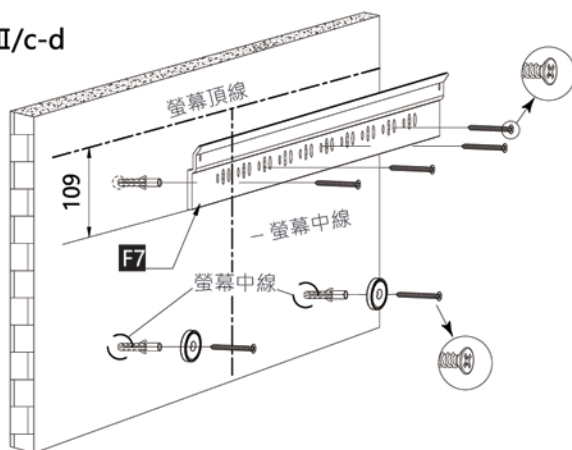

Grandview

ALR菲涅爾 4K中長焦抗光幕(DY1C)使用說明書

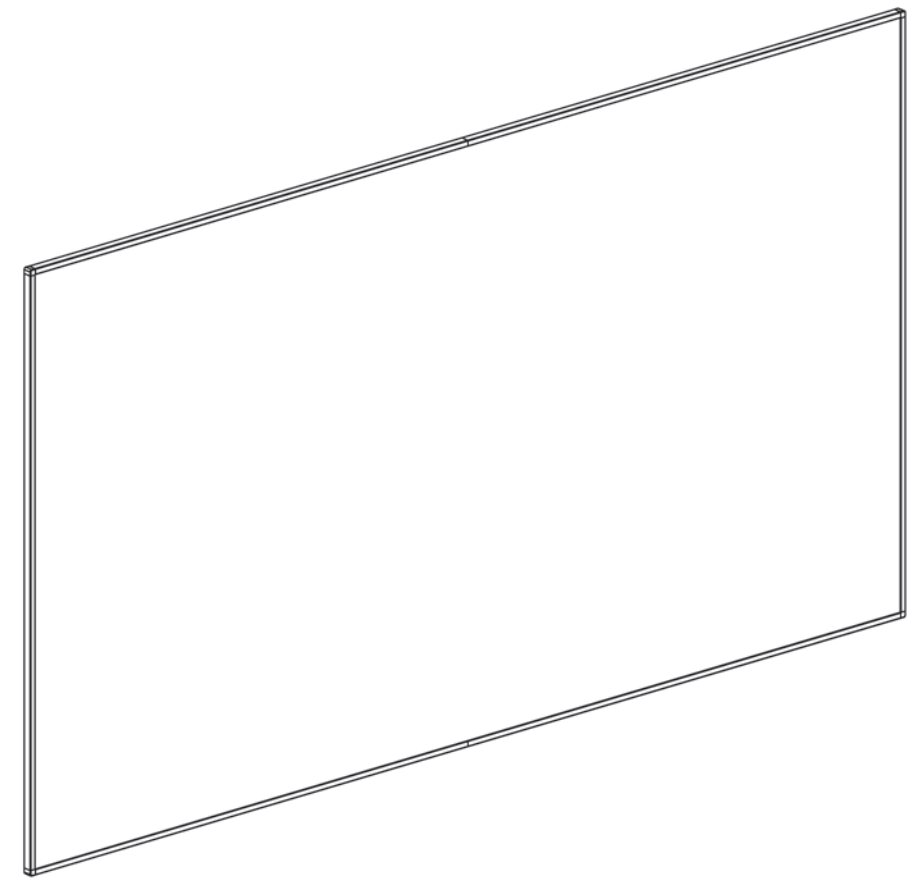

溫馨提醒

- 感謝您選擇本產品。在安裝和使用前，請仔細閱讀說明書並妥善保存以備將來參考。
- 請將螢幕組裝在平坦且乾淨的區域，有利於保護布幕，確保邊框的組裝效果。
- 螢幕邊框的邊緣很鋒利，所以組裝時請保護好身體，防止割傷。
- 如果您購買了ALR菲涅爾 4K中長焦抗光幕(DY1C)，安裝時請注意螢幕的方向。

圖表

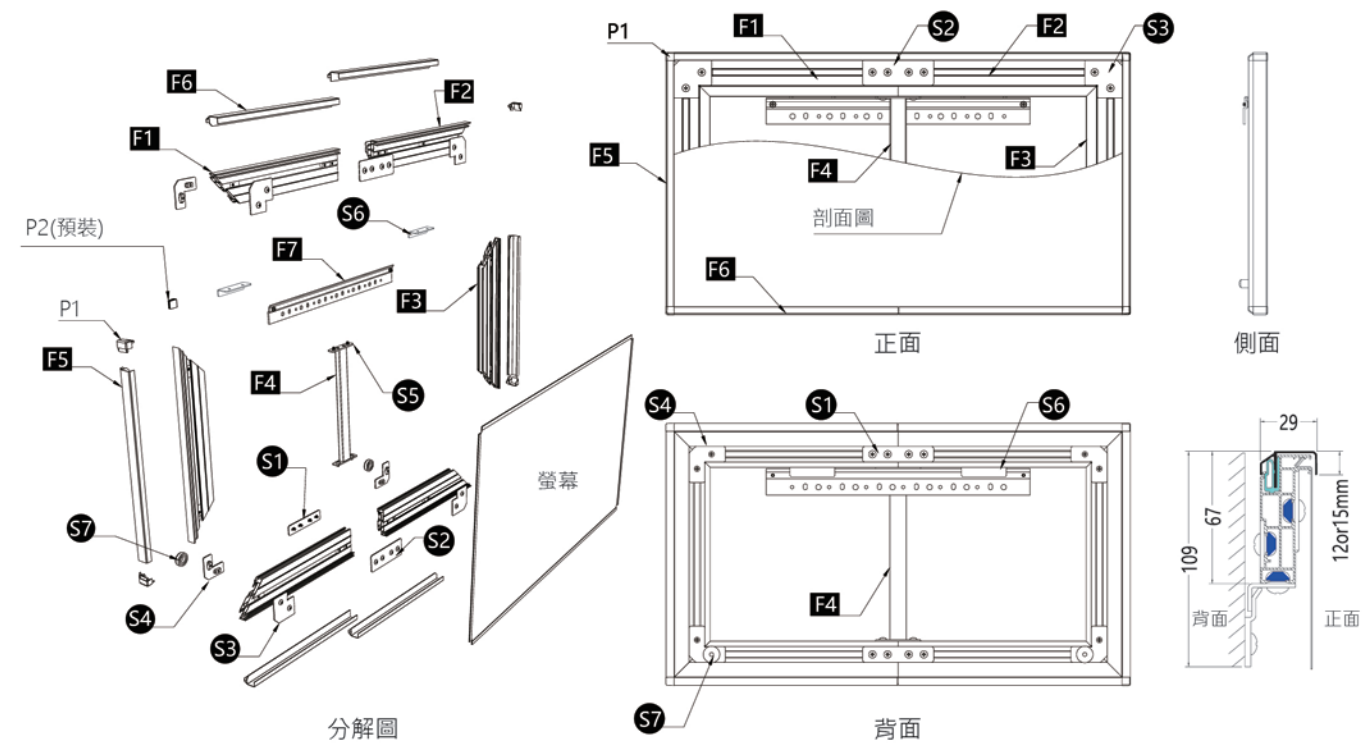

螢幕組件

組裝前請檢查所有零件是否完整。一些螺帽和配件已預先安裝，額外的螺絲和配件是為了備用，以防安裝過程中損壞。

框架組F

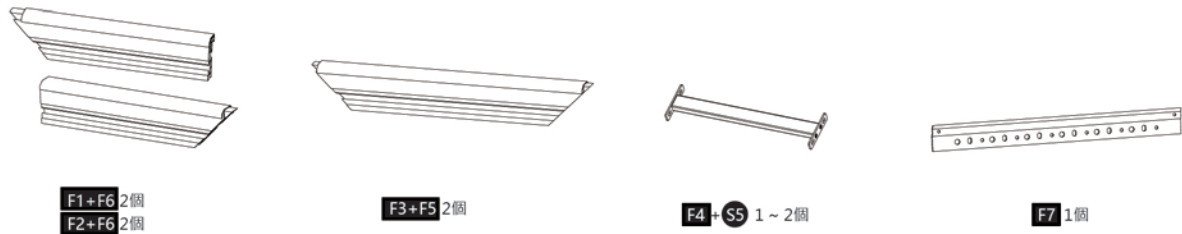

鎖具S

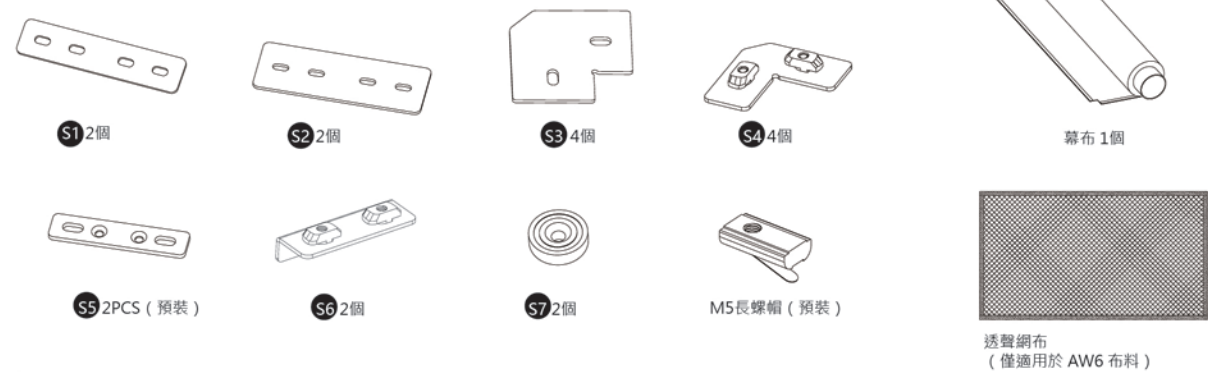

其他

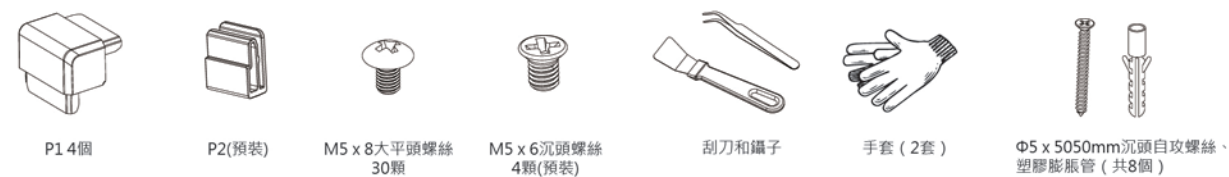

I 內框架總成(F1、F2、F3、F4、S1、S2、S3、S4、S5)

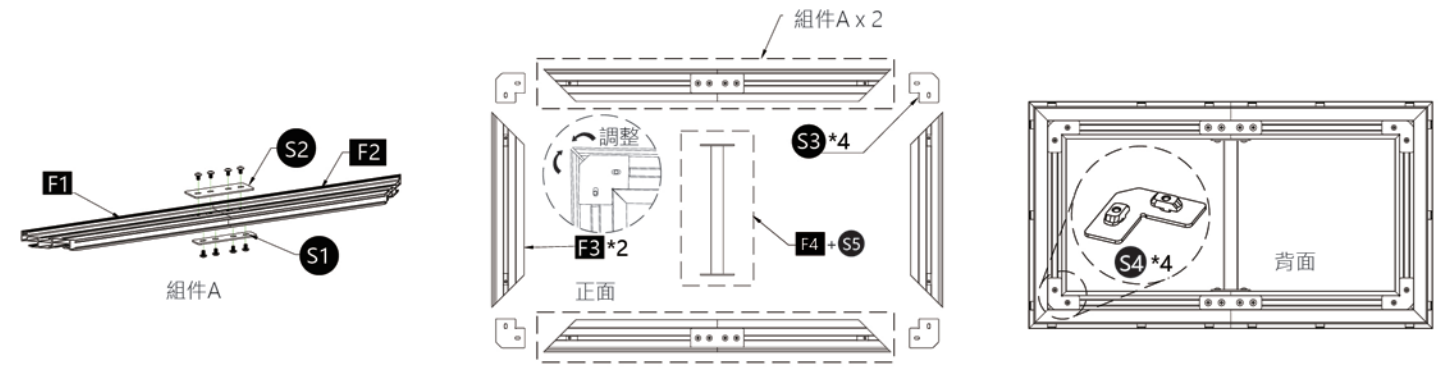

I/a

a.將F1和F2分別放在左側和右側。合併兩個垂直切口並使用 M5 x 8 螺絲固定 S1 和 S2。這樣就完成了組件A的組裝。

I/b

b.取兩個組件A和兩個F3，將它們排列成一個矩形。將S3插入四個角落的插槽中，調整至接縫間隙最小，然後擰緊螺絲。將F4和S5放置在畫面中央，與預先安裝的螺帽對齊，並擰緊所有螺絲，完成車架正面連接。

I/c

c.將組裝好的框架翻轉過來，取S4並將上螺帽調整到角槽中，擰緊螺絲以加固框架背面，完成內框架的安裝。

透聲網布

當您選擇編織透聲布時，您需要安裝黑色透聲網布。只需使用預先安裝的尼龍搭扣將聲學網固定在框架上即可。

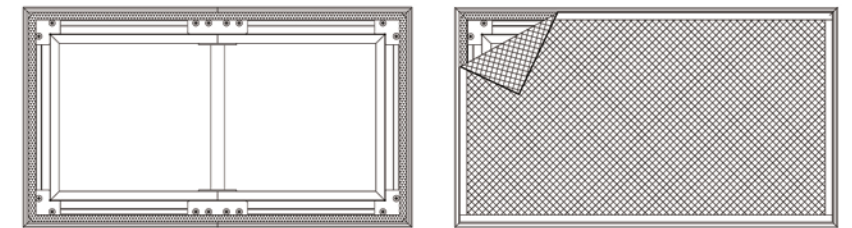

II 幕布安裝

II/a

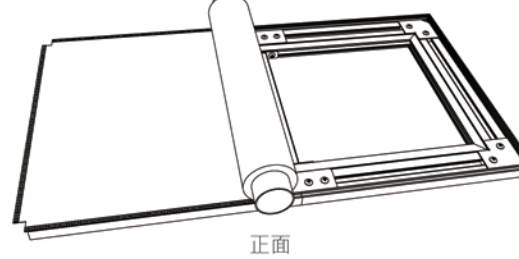

II/b

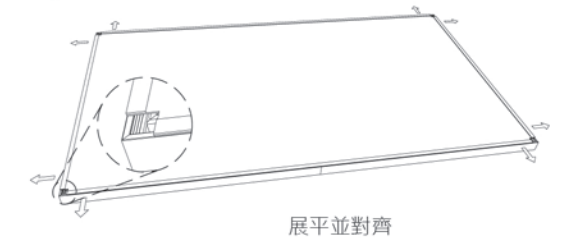

II/c

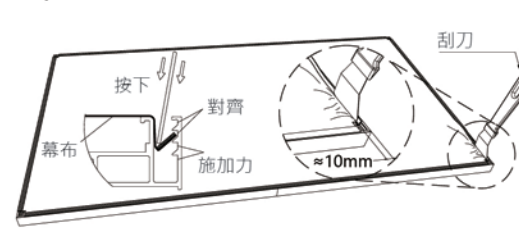

II/d-e

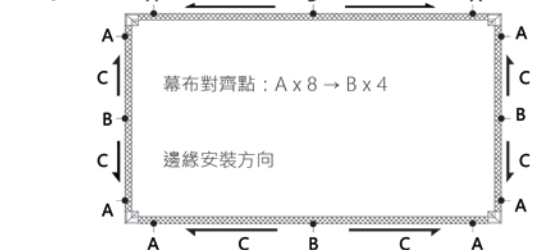

安裝方法

- 將框架翻轉過來，使正面朝上。將幕布放在框架的最高面上，旋轉纏繞管，使幕布完全展平。
- 將幕布向外拉，並用它完全覆蓋框架，將幕布與框架對齊。
- 此布幕安裝方式為卡條式，需要用專用工具將卡條的內緣壓入框架的鋸齒槽中以固定布幕。
- 安裝細節：將工具頭輕輕壓入網布邊緣的鋸齒槽中約10mm（使用一級或二級鋸齒槽）。安裝順序是先按四個角落的A點，然後將B點放在中間以初始定位幕布，然後將剩餘邊緣C從中心向外壓以固定幕布。
- 平整度調整：如果發現幕布固定後張力不足，使用工具向下壓卡條以增加幕布上的張力。